

ÖTP-spåret

Sambruks vårmöte 2010-05-25

Agenda ÖTP-spåret kl 1030 - 1500

- Inledning
- Avrapportering ÖTP v2.1
- Uppkoppling mot myndigheter
- Information från SKL:s arkitekturgrupp
- Nätverk för upphandling
- Vidare arbete ÖTP:s referensarkitektur
- Roller inom ÖTP som bör besättas:
Delprojektledare för upphandlingsstöd
Delprojektledare för referensarkitekturer
ÖTP-bibliotekarie.
- (Tiderna ska inkludera lunch och kaffe)

ÖTP v2.1

ÖTP v2.1

- Nu uppdelad i:
 - Introduktion till ÖTP
 - Huvuddokument till ÖTP
 - Upphandlingsbeskrivning till ÖTP
 - Excel-dokument där de konkreta kraven finns.
Från Excel genereras automatiskt:
 - Påsiktskopia av kraven i word-format (lättare att läsa/printa än Excel)
 - XML-filer för import i kravhanteringsverktyg som t.ex. TendSign
- De två första dokumenten levereras för synpunktsinhämtning idag

Huvuddokumentet ÖTP v2.1

- Största nyheterna:
 - Begreppet referensarkitektur infört
 - Relatering till dussinet andra specifikationer inkluderad
 - Ärendeknutpunkt inklusive händelsearkitektur införd
 - Vad det innebär att vara ÖTP-kompatibel (två övergripande krav)
 - De konkreta kravformuleringarna helt överförda till Excel

Uppkoppling mot myndigheter

(Delvis bredvidläsning)

Exempel på arkitekturöverläggning

Kort jämförelse av ett antal
alternativ för
myndighetskommunikation till
Jönköpings Sofia.

Lagen från 1/1 2009 stödjer hämtning från CSN, FK, AF, SV och A-kassorna. Idag är CSN och FK i drift. Övriga borde komma igång under 2010.

Kommunikation via TEIS

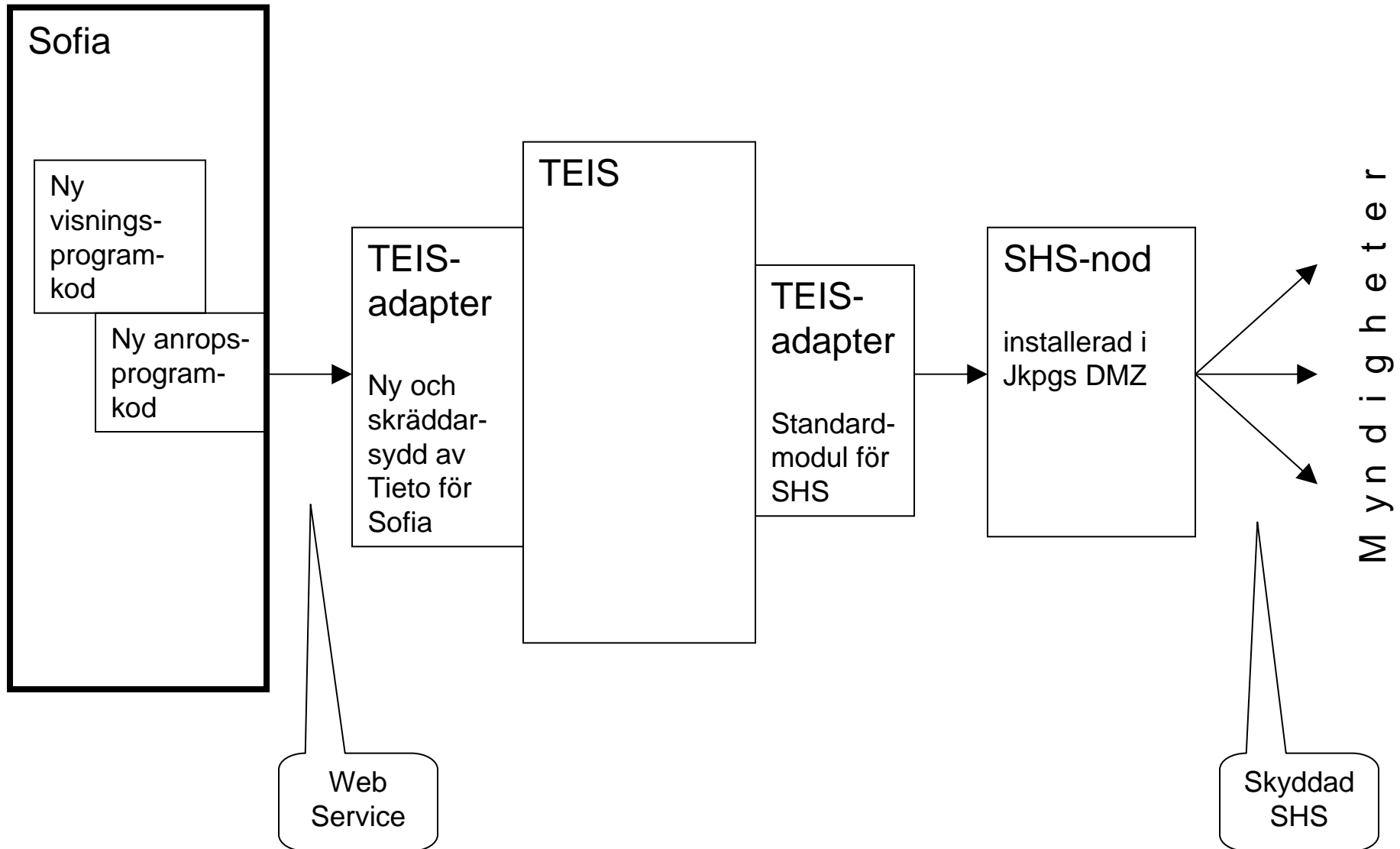

Kommunikation via Multifråga

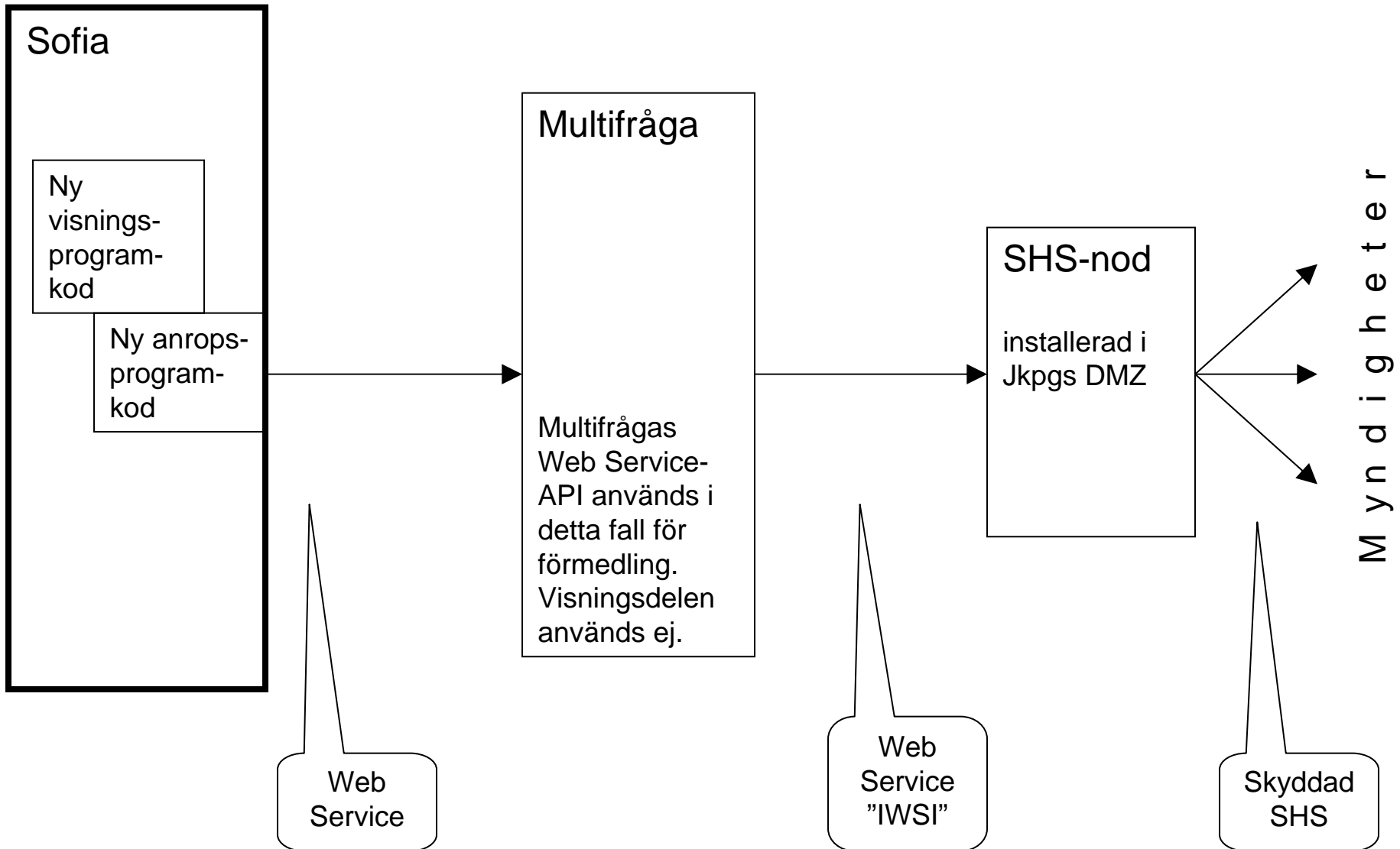

Kommunikation direkt via IWSI

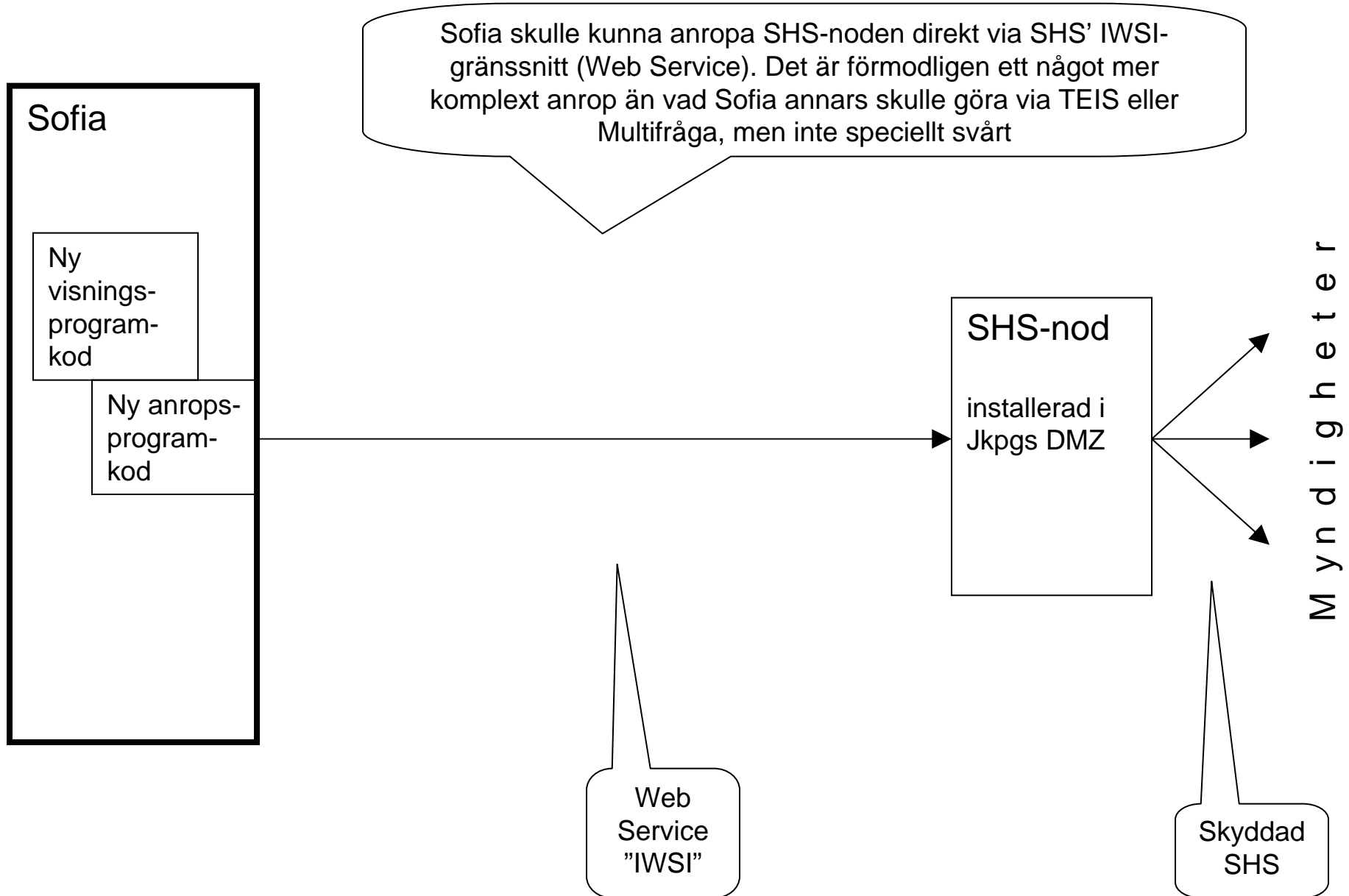

Kommunikation hela vägen med WS

Valdes!

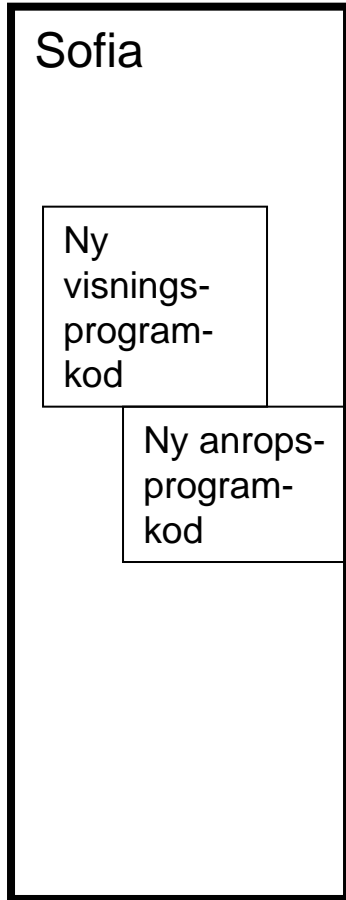

Sofia ska Jönköping-Steria-cert som varje myndighet lägger upp i strikt vitlista för att hindra man-in-the-middle-attack

Varje myndighet ska ha Steria-cert som Sofia lägger upp i strikt vitlista för att hindra man-in-the-middle-attack

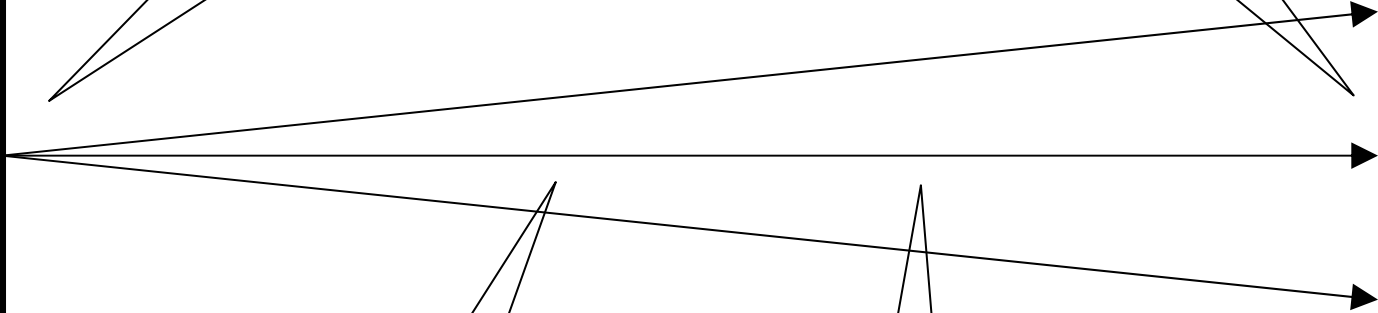

Olika Web Services enligt respektive myndighets spec

Web Services skyddade via dubbelriktat SSL-krypto

Myndigheter

Ev. variant med visning i Multifråga

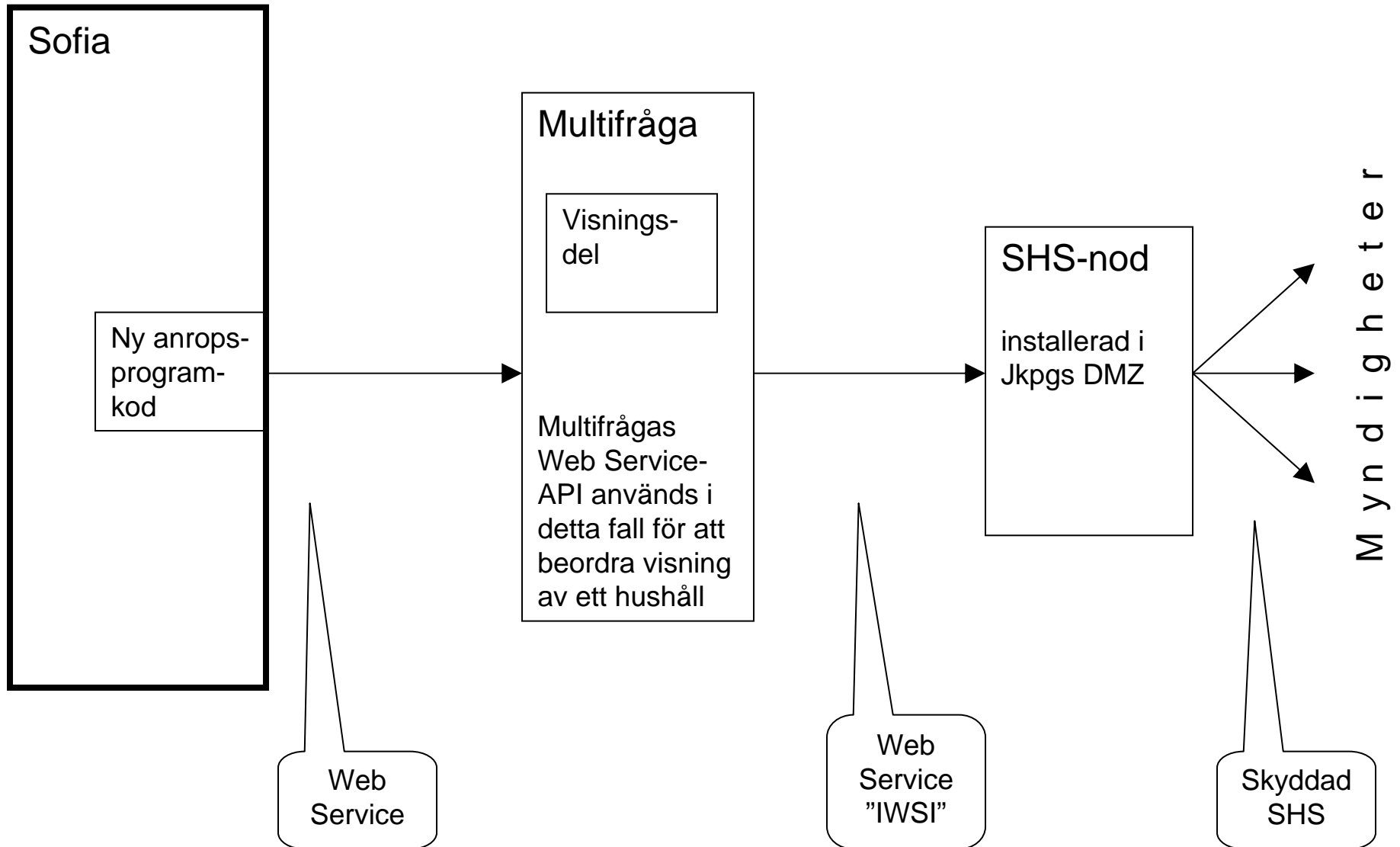

”Koll på läget” via WS Management- / SOA Governance-verktyg

På några ställen i webbservrar som serverar Web Service-anrop installeras insticksmodul (alternativ används proxys). Dessa rapporterar alla Web Service-anrop och sedan sammanställs info om flödena, vem som anropar vem, visar belastning etc

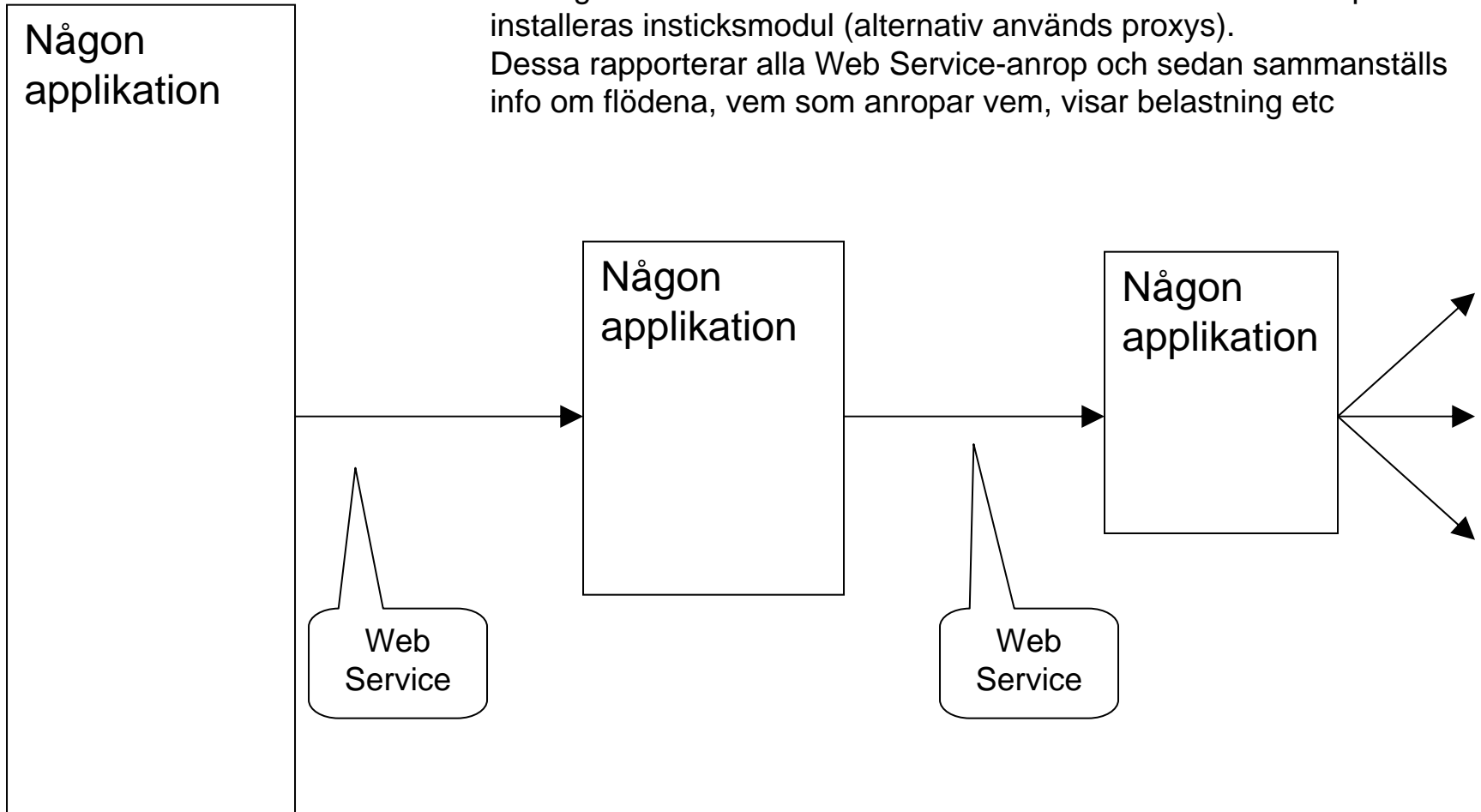

Vissa av verktygen kan även hindra icke-auktoriserade anrop, samt utgöra "katalog" över alla tjänsterna.

Information från SKL:s arkitekturgrupp

Nätverk för upphandling

Vidare arbete ÖTP:s
referensarkitektur

Nya arbetsformer...?

- Vidgad arbetsgrupp
- Delprojektledare
- Ytterligare mer relatering till andra referensarkitekturer...
- Inriktningsarbete kring vad som ska kopieras in (och ev bearbetas) av andras specar, kontra att istället referera till andras specar...

ÖTP-bibliotekarie

- Tillser att Sambruks **begreppsmodell** underhålls och vidareutvecklas, samt att Sambruks alla olika projekt följer densamma och bidrar till den. Samverkar med annat liknande begreppsdefinitionsarbete inom offentlig sektor och näringsliv.
- Tillser att Sambruks definierade **nyttomeddelanden** underhålls och vidareutvecklas, att nya nyttomeddelanden skapas vid behov samt att Sambruks alla olika projekt använder desamma och bidrar till dem. Samverkar med annat liknande meddelandedefinitionsarbete inom offentlig sektor och näringsliv.
- Håller ordning på och versionerar alla våra **XML-scheman**. Ser till att de finns konsekvent publicerade utåt ("Sambruks schemalager").
- Tillser att alla Sambruksprojekt har ett **levande arkiv** för ÖTP-artefakter i form av arkitekturspecifikationer, begreppsmodeller, nyttomeddelanden, programkod, releasedefinitioner för mjukvara, driftchecklistor, installationsanvisningar, erfarenhets-beskrivningar etc. Arkivet bör de närmaste åren troligen på enklaste sätt finnas inom www.sambruk.se men inte öppet för alla artefakterna.
- Har god förståelse för **SGM** (Sambruksgemensamt material) samt deltar i att vidareutveckla de principerna.
- Bemanning föreslås vara kommunanställd eller konsult som brinner för detta slags arbete.

Roller inom ÖTP som alltså bör besättas:

Delprojektledare för upphandlingsstöd
Delprojektledare för referensarkitekturer
ÖTP-bibliotekarie.